

MIMO CPE Serie

CPE Direttiva Outdoor Wireless 2x2 MiMo Long Range 2.4GHz a 300Mbps



Modello: BR-CPEJ31

CARATTERISTICHE PRINCIPALI

- Qualcomm Atheros 650MHz QCA9531
- Standard IEEE 802.11b/g/n
- 2.4GHz@26dBm di Potenza di Trasmissione
- Trasferimento dati fino a 300Mbps in 802.11n 40 MHz
- Alta sensibilità di ricezione
- Antenna Interna a doppia polarizzazione
- Monitoraggio allineamento antenna tramite Indicatori LED
- Ottimizzato per trasmissioni dati su lunghe distanze
- Alimentazione PoE
- Protetto contro agenti atmosferici

APPLICAZIONE

- Punto-Punto
- Punto-MultiPunto

Specifiche Tecniche

Chipset	Qualcomm Atheros 650MHz QCA9531
Memoria Ram	64MB DDR2
Storage	16MB
Wireless Standard	2.4GHz 802.11b/g/n
Velocità Wireless	300Mbps
Potenza di Trasmissione	26dBm
Antenna	Antenna direttiva interna
MiMo	2x2
Raggio di Copertura	Fino a 5Km
Interfacce	N° 2 Porte 10/100 Mbps (Auto MDI-X)
Pulsante di Reset	Si
Indicatori LED	Power LED, LAN, 4x Livello Segnale Wi-Fi
Power Over Ethernet	Passive PoE 24V
DC Power	Nessun DC Jack disponibile
Consumo Corrente	6.9W (Max)
Montaggio	Palo
Firmware	Breldo O.S
Certificazione	FCC, CE, RoHS Compliance
Temperature Operative	Temperature: Operativo: -20°C a 70°C, Storage: -40°C a 90°C Umidità (Senza Condensa): Operativo: 5% a 95%, Storage: Max. 90%
Tipo di Custodia	Resistente agli agenti atmosferici e IP53
Dimensioni (L x A x P)	278.5 x 122.2 x 94.5 mm

Tabelle RF

	Trasferimento	TX Power	Tolleranza
2.4GHz 802.11b	1Mbps	26dBm	±2dB
	2Mbps	26dBm	±2dB
	5.5Mbps	26dBm	±2dB
	11Mbps	26dBm	±2dB
2.4GHz 802.11g	6Mbps	26dBm	±2dB
	9Mbps	26dBm	±2dB
	12Mbps	26dBm	±2dB
	18Mbps	26dBm	±2dB
	24Mbps	26dBm	±2dB
	36Mbps	24dBm	±2dB
	48Mbps	23dBm	±2dB
	54Mbps	22dBm	±2dB
2.4GHz 802.11n HT20	MCS 0	25dBm	±2dB
	MCS 1	24dBm	±2dB
	MCS 2	24dBm	±2dB
	MCS 3	24dBm	±2dB
	MCS 4	23dBm	±2dB
	MCS 5	22dBm	±2dB
	MCS 6	21dBm	±2dB
	MCS 7	20dBm	±2dB
2.4GHz 802.11n HT40	MCS 0	25dBm	±2dB
	MCS 1	24dBm	±2dB
	MCS 2	24dBm	±2dB
	MCS 3	24dBm	±2dB
	MCS 4	23dBm	±2dB
	MCS 5	22dBm	±2dB
	MCS 6	21dBm	±2dB
	MCS 7	20dBm	±2dB

	Trasferimento	Sensibilità RX	Tolleranza
2.4GHz 802.11b	1Mbps	-94dBm	±2dB
	2Mbps	-92dBm	±2dB
	5.5Mbps	-90dBm	±2dB
	11Mbps	-89dBm	±2dB
2.4GHz 802.11g	6Mbps	-95dBm	±2dB
	9Mbps	-94dBm	±2dB
	12Mbps	-94dBm	±2dB
	18Mbps	-93dBm	±2dB
	24Mbps	-90dBm	±2dB
	36Mbps	-85dBm	±2dB
	48Mbps	-79dBm	±2dB
	54Mbps	-75dBm	±2dB
2.4GHz 802.11n HT20	MCS 0	-94dBm	±2dB
	MCS 1	-93dBm	±2dB
	MCS 2	-90dBm	±2dB
	MCS 3	-87dBm	±2dB
	MCS 4	-84dBm	±2dB
	MCS 5	-79dBm	±2dB
	MCS 6	-79dBm	±2dB
	MCS 7	-75dBm	±2dB
2.4GHz 802.11n HT40	MCS 0	-88dBm	±2dB
	MCS 1	-87dBm	±2dB
	MCS 2	-85dBm	±2dB
	MCS 3	-83dBm	±2dB
	MCS 4	-80dBm	±2dB
	MCS 5	-76dBm	±2dB
	MCS 6	-73dBm	±2dB
	MCS 7	-70dBm	±2dB

Esempio di Applicazione PtP 2.4GHz

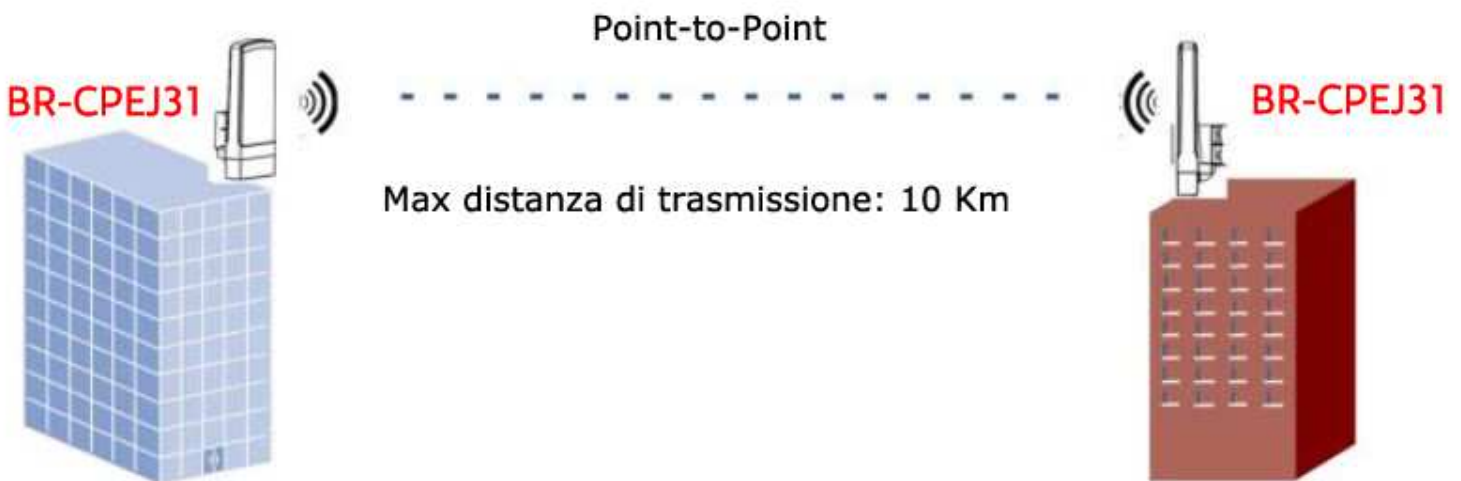

Prestazioni RF

Guadagno Antenna	11dBi
Radiazione	Direttiva
Range Frequenza	2.3 ~ 2.4GHz
Polarizzazione	Orizzontale & Verticale
Azimuth -3dB Beamwidth	Orizzontale (Port 1): 56° Verticale (Port 2): 62°
Elevation -3dB Beamwidth	Orizzontale (Port 1): 38° Verticale (Port 2): 26°
Isolamento	-30dB (Max)
Front-to-Back Ratio	-24dB (Max)

Gain Plot

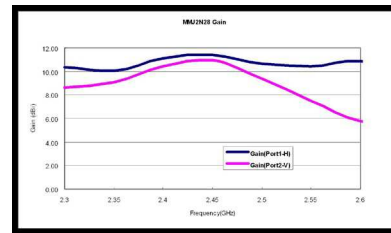

Return Loss & Isolation Plot

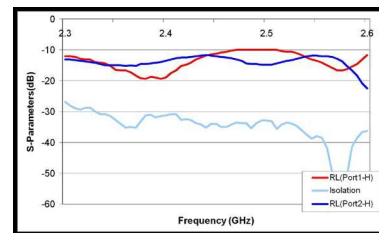

Polar Plots (At 2.4GHz)

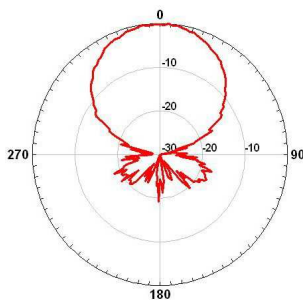

H-Pol Azimuth (Port 1 - H)

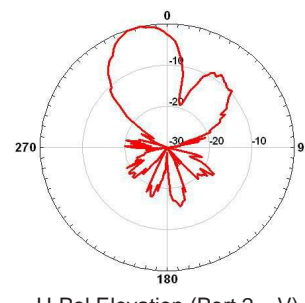

H-Pol Elevation (Port 2 - V)

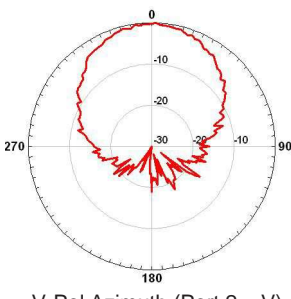

V-Pol Azimuth (Port 2 - V)

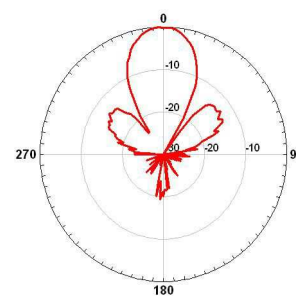

V- Pol Elevation (Port 1 - H)

Disegno Tridimensionale

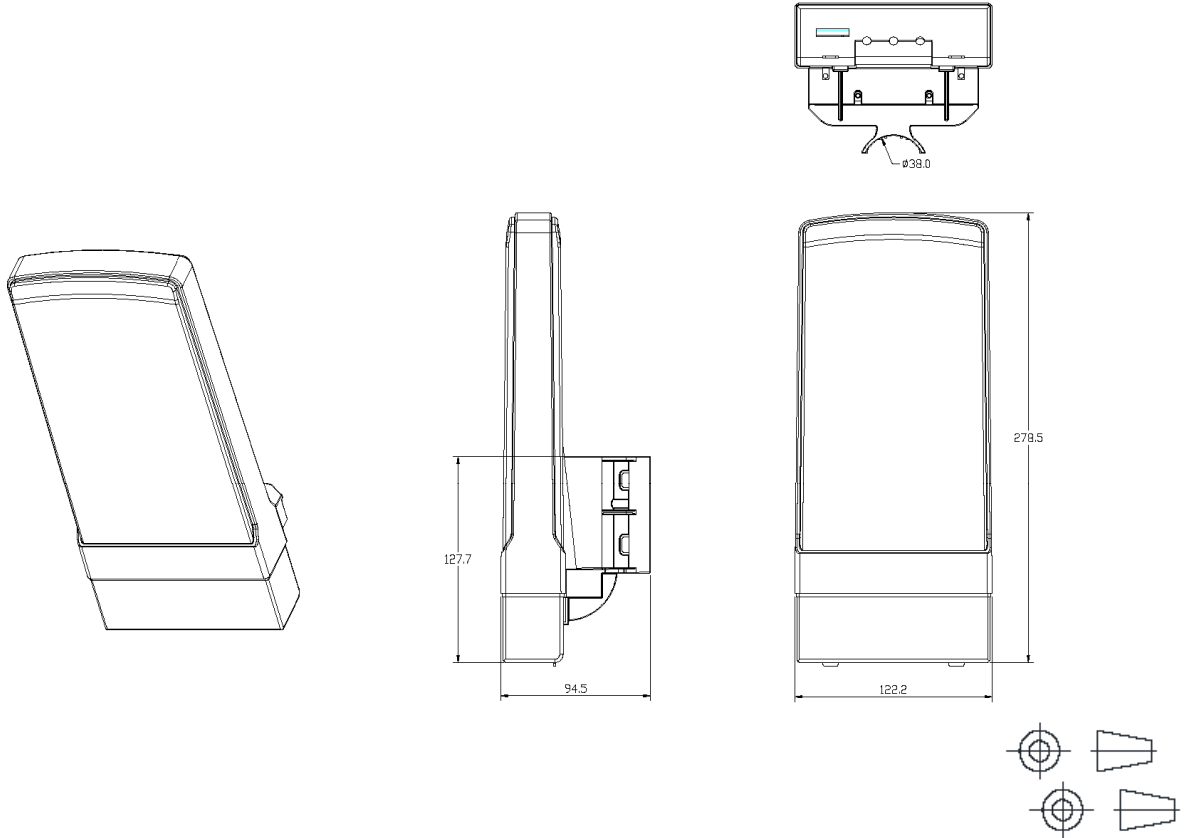

Caratteristiche Bredol O.S

Sviluppato su piattaforma Linux in sinergia con ultimi driver Qualcomm Atheros, dispone di un interfaccia Web Grafica altamente avanzata e facile da utilizzare. Tutte le migliori funzionalità combinate in un unico sistema.

Funzionalità Wireless

- Configurazione della Potenza di Trasmissione Wireless
- Multi-SSID
- Sicurezza Wireless
- VLAN 802.11Q
- Modalità operative: Access-Point Bridge / Station
- MAC Filtering

Altre Funzionalità

- Utility Network
- Ping Watch Dog - SNMP
- Bandwidth Control
- Scheduling Wireless



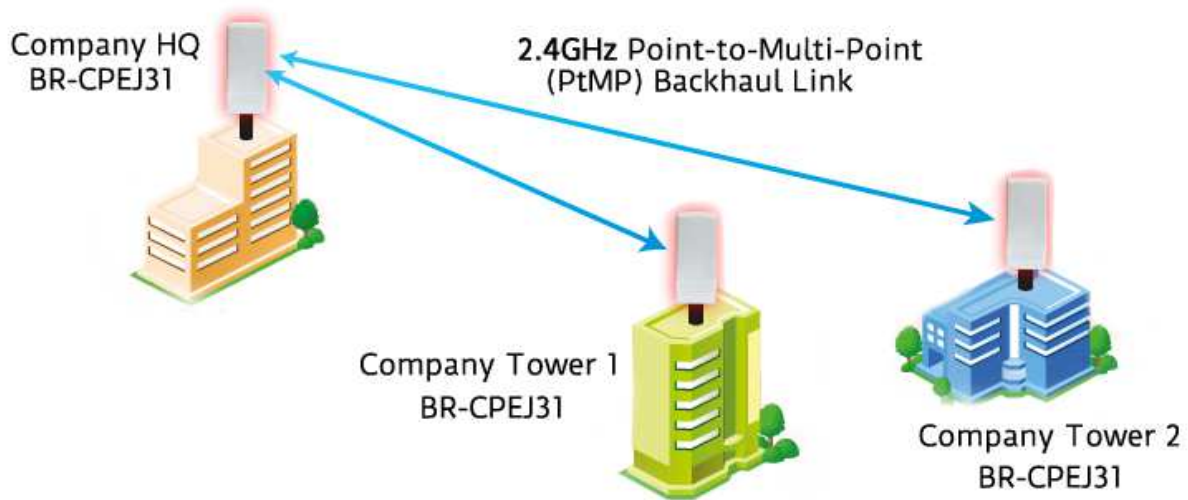

Esempio di Applicazione PtMP 2.4GHz con 3 x BR-CPEJ31

Opzioni Ordini

Articolo	Antenna	Alimentazione	Tx Wireless	Standard Power
BR-CPEJ31	Direttiva - 11dBi di Guadagno a Doppia-Polarizzazione - 2.4GHz	Passive PoE 24V	26dBm	US
BR-CPEJ31	Direttiva - 11dBi di Guadagno a Doppia-Polarizzazione - 2.4GHz	Passive PoE 24V	26dBm	EU

Contenuto della Confezione

Articolo	Quantità
BR-CPEJ31	1
Manuale Quick Guide	1
Adattatore 24V PoE Fast-Ethernet	1
Kit di Montaggio	1